

# spalina

PARIS



*a little wellness story*

n°3

PARIS

# 16 BAIGNOIRES BALNÉO 16 WHIRLBATHS



**2** BALNÉOS  
**ÎLOTS**

**2** WHIRLBATHS  
**FREE-STANDING**

TAO *Bulle*  
UKIO *Bulle*



**5** BALNÉOS  
**CLASSIQUES**

**5** WHIRLBATHS  
**CLASSIC**

MAYA *Wave*  
SIKINOS *Jets*  
MALDIVES *Jets*  
SELONIA *Wave*  
TENZO *Wave*



**4** BALNÉOS  
**HUBLOTS**

**4** WHIRLBATHS  
**WINDOW**

SAMSARA *Wave*  
INDRA *Wave*  
TAHITI *Jets*  
TASMANIE *Jets*



**3** BALNÉOS  
**DUO CLASSIQUES**

**3** WHIRLBATHS  
**DUO CLASSIC**

CETANA DUO *Wave*  
SANGHA DUO *Wave*  
KENSHO DUO *Wave*



**2** BALNÉOS  
**DUO HUBLOTS**

**2** WHIRLBATHS  
**DUO WINDOW**

SAVANA DUO *Wave*  
LUMINA DUO *Wave*

# spalina

PARIS



## la marque ...

SPALINA est **une marque du groupe SPASSO** spécialisée depuis 2003 dans l'univers des baignoires balnéo.

Aujourd'hui SPALINA est un des leaders français avec **16% de parts marché** (en unité) et **plus de 30 000 balnéos livrées** depuis ses débuts.

Nos baignoires sont stockées au sud de Paris dans nos entrepôts et **prêtes à l'envoi en moins de 72 heures** partout en europe.

Nous avons un **service après vente** pour vous dépanner personnellement au téléphone et vous envoyer les **pièces de rechanges sous 72h**.



## le concept...

**SIMPLE - ESTHETIQUE - FONCTIONNEL** avec **un excellent rapport qualité / prix**.

Des baignoires esthétiques aux courbes actuelles, des matériaux choisis (Acrylique, inox, verre), un fonctionnement simple grâce à des boutons pneumatiques, une mise en oeuvre très facile car la baignoire est livrée dans une caisse bois et carton avec les tabliers inclus prête à fonctionner.

Tous les produits SPALINA respectent les normes européennes en vigueur. Nos produits sont testés par les organismes les plus rigoureux en europe en l'occurrence le LCIE VERITAS et le TUV.

Chaque balnéo est testée en eau pendant 4 heures avant sa commercialisation.



## la nouvelle collection

**C'est avec beaucoup de plaisir que nous vous présentons notre nouvelle collection.** Nous avons élaboré avec beaucoup de soin, différents modèles de baignoires balnéo, réparties en :

- **3 technologies hydromassantes différentes**
- **5 formes esthétiques**

Voici en quelques lignes la présentation globale de notre collection. Vous trouverez à l'intérieur du catalogue des explications beaucoup plus détaillées.

**3 TECHNOLOGIES HYDROMASSANTES**  
BULLE • JETS • WAVE

**5 FORMES ESTHÉTIQUES**  
ILOTS • CLASSIQUES • HUBLOTS •  
DUO CLASSIQUES • DUO HUBLOTS

# spalina

PARIS



## the brand...

Spalina is **a Spasso group brand** which has been specialising in whirlbaths since 2003.

Today, Spalina has gone on to become one of the French market leaders, with **a market share of 16%** (in units) and over **30000 whirlbaths delivered** since the launch of the brand.

Our baths are stored in our warehouses to the south of Paris and ready for **dispatching anywhere in Europe in under 72 hours**.

We also have an **after-sales service** to provide personal advice over the telephone and send out any spare parts you require, again within 72 hours.



## the concept...

**SIMPLE - AESTHETIC - FUNCTIONAL** with **excellent value for money**.

Aesthetic baths with contemporary curves made from selected materials (such as acrylic, stainless steel and glass), which are easy to use thanks to pneumatic buttons, and very simple to install since the bath is delivered in a wooden and cardboard crate with panels included making it ready-to-use.

All Spalina products meet the applicable European standards, and are tested by the strictest bodies in Europe, namely LCIE Veritas and TUV.

Each whirlbath is tested in water for four hours before being made available for sale.



## the new collection

**We are absolutely delighted to present our new collection, which features many carefully designed models of whirlbath, divided into :**

- **3 different hydromassaging technologies**
- **5 aesthetic forms**

Here is a brief summary of each element of our collection, with more detailed descriptions to be found in our catalogue.

**3 HYDROMASSAGE TECHNOLOGIES**  
BULLE • JETS • WAVE

**5 AESTHETIC FORMS**  
FREE-STANDING • CLASSIC • WINDOW •  
DUO CLASSIC • DUO WINDOW

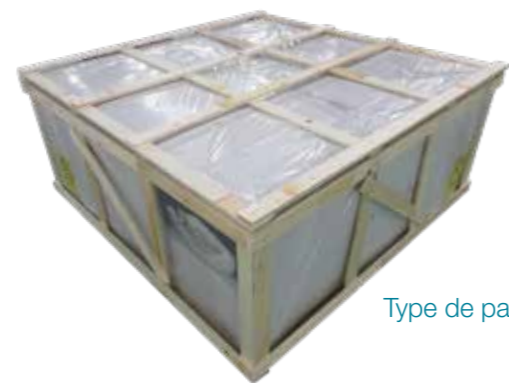

Type de palette Spalina

### EMBALLAGE DES BAIGNOIRES

Nos emballages ont évolué dans le temps pour répondre à la contrainte des transports par messagerie notamment.

Les baignoires sont emballées dans des cartons sur-mesure rigides et épais, qui eux mêmes sont protégés par un recouvrement de plusieurs tasseaux de bois sous lesquels une palette bois avec 4 pieds été fixée.

Cela permet de réduire énormément la casse due au transport, et de pouvoir envoyer en toute sécurité dans toute l'europe des baignoires à l'unité.

### PACKING OF OUR BATHS

Our packaging has evolved over time to meet the needs of different methods of transport, in particular by courier.

The baths are packed in thick, rigid cardboard containers that are made to measure, which in turn are covered by several wooden planks, with a wooden pallet with four feet attached to them.

This has resulted in a significance reduction in breakage due to transport, meaning that individual baths can be sent safely throughout Europe.

### NOS STOCKS

Nos baignoires sont stockées au sud de Paris et prêtes à l'envoi en moins de 72 heures partout en europe. Nous disposons d'un stock permanent de plus de 1000 pièces.

### OUR STOCKS

Our baths are stored in the south of Paris and are ready to be dispatched in less than 72 hours anywhere in Europe. We permanently have over 1 000 baths in stock.

### NORMES

Tous nos produits respectent les normes européennes en vigueur :

### STANDARDS

All of our products meet the applicable European standards :

- CE EMC (EN 60335-1, EN 60335-2-60, EN 62233)
- CE LVD (EN 55014-1, EN 55014-2, EN 61000-3-2, EN 61000-3-3)
- CE (EN 12764)
- RoHs
- REACH

### INSTALLATION DES BAIGNOIRES

Nous avons tout prévu pour une installation très facile. Les baignoires sont toutes options et les tabliers sont déjà fixés. Il suffira de raccorder à l'eau et à l'électricité.

Elles sont livrées avec une notice explicative que vous pourrez également retrouver et télécharger sur notre site : [www.spalina.com](http://www.spalina.com)

### INSTALLATION DES BAIGNOIRES

We have designed our products to make them very simple to install.

Our baths already have all options included and the panels attached. You merely have to connect the water and the electricity.

They are delivered with an explanatory manual which you can also find and download on our website : [www.spalina.com](http://www.spalina.com)



**IMPORTANT** La baignoire doit être alimentée par l'intermédiaire d'un dispositif à courant différentiel résiduel (DDR) ayant un courant assigné de fonctionnement résiduel n'excédant pas 30mA Il est de la responsabilité de chaque utilisateur d'avoir une installation électrique répondant aux dernières normes en vigueur.

**IMPORTANT** The bath should be connected via a residual current device (RCD) with an assigned rated residual current that does not exceed 30mA. It is the responsibility of every user to have electrical installations which meet the latest relevant standards.

# 3 TECHNOLOGIES

## HYDROMASSANTES

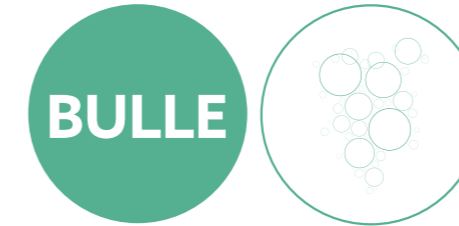

**LE SYSTÈME «AIR»**  
**La relaxation par bulles d'air**  
 De minuscules trous dans le fond de la coque de la baignoire permettent grâce à une pompe à air de 300 Watts la libération de milliers de petites bulles jusqu'à la surface.

- Ces massages sont :**
- doux
  - relaxants
  - sensation de détente
  - sensation de décontraction

La pompe à air silencéo de 300 W est très silencieuse, et le seul bruit sera celui de l'explosion des bulles à la surface.

**ÉQUIPEMENT :**  
**1 pompe AIR 300 Watts**



SENSATION DE PLAISIR - 5/5 - ●●●●●



**LE SYSTÈME «EAU/AIR»**  
**Le massage par jets d'eau**  
 Plusieurs grosses buses orientables sont disposées sur les parois de la baignoire. Il y a également de petits hydrojets sur le fond de la baignoire. Une pompe à eau, silencieuse, de 750 Watts propulse de l'eau sous pression.

- Ces massages sont :**
- toniques
  - vivifiants
  - localisés

La pompe à eau silencéo de 750 W est très silencieuse et permet d'apprécier pleinement ce moment de détente.

**EQUIPEMENT :**  
**1 pompe EAU 750 Watts**



PUISSANCE DES JETS D'EAU - 4/5 - ●●●●○



**LE SYSTÈME «EAU/AIR+AIR»**  
**Le massage le plus complet**  
 C'est une combinaison des 2 massages précédents, mais avec plus de puissance. Ces massages vous permettent une vraie remise en forme.

- Ces massages sont :**
- doux
  - relaxants
  - sensation de détente
  - sensation de décontraction
  - toniques
  - vivifiants
  - localisés

La baignoire est équipée de 2 puissantes pompes silencéo.

**EQUIPEMENT :**  
**1 pompe EAU 1100 Watts + 1 pompe à AIR 450 Watts**



SENSATION DE PLAISIR - 5/5 - ●●●●●  
 PUISSANCE DES JETS D'EAU - 5/5 - ●●●●●

### 3 HYDROMASSAGING TECHNOLOGIES

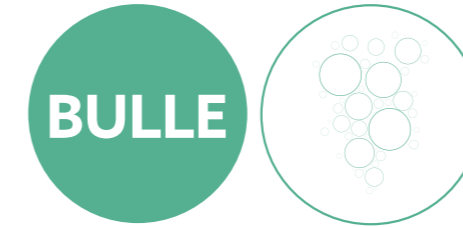

**THE «AIR» SYSTEM**  
**Relaxation via air bubbles**  
 Tiny holes in the base of the outer of the bath and a 300-Watt air pump allow thousands of little bubbles to rise to the surface.

- The massages are :**
- gentle
  - relaxing
  - calming
  - soothing

The 300-Watt silenceo air pump is incredibly quiet, with the only noise being the bubbles popping on the surface.

**EQUIPMENT :**  
 One 300-Watt AIR pump

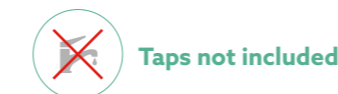

PLEASURE LEVEL - 5/5 - ●●●●●



**THE «AIR/WATER» SYSTEM**  
**Massage from water jets**  
 Several large directable nozzles are placed around the sides of the bath, along with mini hydro-jets on the bottom. A silent 750-Watt water pump sends out pressurised water.

- The massages are :**
- tonifying
  - exhilarating
  - localised

The 750-Watt silenceo water pump is very silent, enabling you to enjoy your relaxation to the full.

**EQUIPMENT :**  
 One 750-Watt WATER pump



WATER JET STRENGTH - 4/5 - ●●●●○



**THE «WATER/AIR+AIR» SYSTEM**  
**The most complete massage system**  
 A combination of the two previous massages but with more power. Massages that feel like a real work-out.

- The massages are :**
- gentle
  - relaxing
  - calm
  - soothing
  - tonifying
  - exhilarating
  - localised

The bath is fitted with two powerful silenceo pumps.

**EQUIPMENT :**  
 One 1100-Watt WATER pump  
 + One 450-Watt AIR pump



PLEASURE LEVEL - 5/5 - ●●●●●  
 WATER JET STRENGTH - 5/5 - ●●●●●



**TAO Bulle**  
page 14



**UKIO Bulle**  
page 16

# BULLE

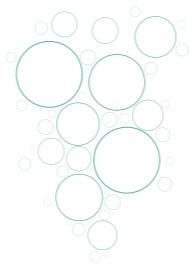

# Technologie **BULLE**

**Un massage avec vraies sensations de plaisir !**  
*For a massage that provides real pleasure !*

Une baignoire qui fait des bulles de... plaisir !

A bath that creates bubbles of pleasure !

## 2 BALNÉOS ÎLOTS

## 2 FREE-STANDING BATHS

**EQUIPEMENT :**  
Système « AIR »  
1 pompe silencéo AIR 300W

**EQUIPMENT :**  
« AIR » system  
1 silencio AIR pump 300W

Les traditionnels jets d'air chromés sont remplacés par des **trous très fins** à peine visibles, pour un **design plus zen** et un **meilleur confort**.

The traditional chromed air jets are replaced by incredibly **fine holes** that are barely visible, creating a more **zen-style design** with added comfort. The massages are gentle and relaxing, with pleasure provided by the production of thousands of **tiny bubbles**.

Les massages sont **doux, relaxant** avec une sensation de **plaisir** grâce à la libération des milliers de **petites bulles**. Une détente dans le **silence** et au **calme** grâce au système de pompe **silencéo**.

Relaxation in **calm** and **silence** thanks to the silencio pump system.

Les bienfaits de la **chromothérapie** avec un passage progressif et fondant des **couleurs**.

The advantages of **chromotherapy** with progressive **colour** changes melting into one another.

Des **dimensions idéales** pour toute la famille.

**Ideal dimensions** for all the family.

Mise en oeuvre très **facile**.

Very **simple** installation.

**Commandes simples** avec 2 boutons pneumatiques.

**Simple control** with two pneumatic buttons.

SENSATION DE PLAISIR - 5/5 - ●●●●●

PLEASURE LEVEL - 5/5 - ●●●●●



Robinetterie non-incluse



Taps not included

# BALNÉO ÎLOT TAO Bulle

BULLE



ROBINETTERIE  
NON-INCLUDE



le plus produit  
une ligne élégante et épurée

**SYSTÈME BULLE**  
Baignoire balnéo îlot  
1 pompe silencéo AIR 300W  
Modèle unique

**NORMES**  
CE (EN 12764, EN 60335-1, EN 60335-2-60)  
RoHS  
REACH

Main *avantages*  
**Elegant, pared-down concept**

**BULLE SYSTEM**  
Free-standing whirlbath  
1 silencio 300W AIR pump  
Single model

**STANDARDS**  
CE (EN 12764, EN 60335-1, EN 60335-2-60)  
RoHS  
REACH

Longueur - Length	170 cm
Largeur - Width	80 cm
Hauteur - Height	65 cm
Profondeur intérieure - Interior depth	55 cm
Poids net - Net weight	48 kgs
Volume - Volume	210 L
Assèchement des tuyaux par soufflerie Drying of pipes by blower	non / no
Chromothérapie - Chromotherapy	oui / yes
Nbre de personnes - Number of people	1
Matière - Material	acrylique / acrylic
Système «AIR» - «AIR» system	oui / yes
Système «EAU/AIR» - «WATER/AIR» system	non / no
Nbre de pompes - Number of pumps	1
Puissance des pompes Pump strength	AIR 300 W
Jets d'air au fond - Lower air jets	26
Hydrojets - Hydro-jets	-
Gros hydrojets orientables Large directable hydrojets	-
Variateur de débit d'air Air flow regulator (venturi)	non / no
DétECTION de niveau d'eau Water level detection	oui / yes
Coussin - Cushion	non / no
Siphon - Syphon	inclus
Bonde de vidage - Emptying bung	incluse
Pieds réglables - Adjustable feet	oui / yes
Tablier - Panel	coque
Commande (boutons pneumatiques) Control (pneumatic buttons)	2
Crépine anti-aspiration - Anti Suction strainer	oui / yes
Hublot - Window	non / no
Ossature cadre inox - Stainless steel framework	oui / yes
Garantie - Guarantee	2 ans / 2 years
Robinetterie - Taps	non / no



# BALNÉO ÎLOT

## UKIO Bulle

**BULLE**



le plus produit  
**une ligne contemporaine,  
 finition noire mate**

**SYSTÈME BULLE**  
 Baignoire balnéo îlot  
 1 pompe silencéo AIR 300W  
 Modèle unique

**NORMES**  
 CE (EN 12764, EN 60335-1, EN 60335-2-60)  
 RoHS  
 REACH

Main *advantages*  
**Contemporary style  
 in matt black finish**

**BULLE SYSTEM**  
 Free-standing whirlbath  
 1 silencio 300W AIR pump  
 Single model

**STANDARDS**  
 CE (EN 12764, EN 60335-1, EN 60335-2-60)  
 RoHS  
 REACH

Longueur - Length	175 cm
Largeur - Width	75 cm
Hauteur - Height	65 cm
Profondeur intérieure - Interior depth	47 cm
Poids net - Net weight	54 kgs
Volume - Volume	210L
Assèchement des tuyaux par soufflerie Drying of pipes by blower	non / no
Chromothérapie - Chromotherapy	oui / yes
Nbre de personnes - Number of people	1
Matière - Material	acrylique
Système «AIR» - «AIR» system	oui / yes
Système «EAU/AIR» - «WATER/AIR» system	non / no
Nbre de pompes - Number of pumps	1
Puissance des pompes Pump strength	AIR 300 W
Jets d'air au fond - Lower air jets	26
Hydrojets - Hydro-jets	-
Gros hydrojets orientables Large directable hydrojets	-
Variateur de débit d'air Air flow regulator (venturi)	non / no
DétECTION de niveau d'eau Water level detection	oui / yes
Coussin - Cushion	non / no
Siphon - Syphon	inclus
Bonde de vidage - Emptying bung	incluse
Pieds réglables - Adjustable feet	oui / yes
Tablier - Panel	coque
Commande (boutons pneumatiques) Control (pneumatic buttons)	2
Crépine anti-aspiration - Anti Suction strainer	oui / yes
Hublot - Window	non / no
Ossature cadre inox - Stainless steel framework	oui / yes
Garantie - Guarantee	2 ans / 2 years
Robinetterie - Taps	non / no



**SIKINOS WHITE Jets**  
page 20



**SIKINOS Jets**  
page 20



**MALDIVES Jets**  
page 22



**TAHITI WHITE Jets**  
page 24



**TAHITI Jets**  
page 24



**TASMANIE WHITE Jets**  
page 26



**TASMANIE Jets**  
page 26

JETS



# Technologie JETS

**Un massage drainant et relaxant.**  
*For a relaxing drainage massage.*

## 3 BANÉOS CLASSIQUES 4 BANÉOS HUBLOTS

**EQUIPEMENT :**  
Système « EAU/AIR »  
1 pompe silencéo EAU 750W

C'est un **massage drainant** grâce à de grosses buses orientables disposées sur chaque paroi.

Les petits hydrojets au fond et au niveau du dos et des pieds permettent un massage **acupuncture localisé**.

Ces massages sont **toniques, vivifiants**, et permettent une **vraie relaxation**.

Possibilité de **varier la puissance de son massage** avec le système venturi.

Les bienfaits de la **chromothérapie** avec un passage progressif et fondant des **couleurs**.

Mise en oeuvre très **facile**.

**Commandes simples** avec 3 boutons pneumatiques.

Toutes les balnéos équipées de la technologie JETS profitent d'une **robinetterie premium complète déjà installée**.

PUISSANCE DES JETS D'EAU - 4/5 - ●●●●○



## 3 CLASSIC WHIRLBATHS 4 WINDOW WHIRLBATHS

**EQUIPMENT :**  
AIR/WATER system  
1 silencio WATER pump 750W

**Drainage massage** via large directable nozzles on each side.

Mini hydro-jets at the bottom and at back and foot level provide localised **acupuncture massage**.

The **massages are toning**, exhilarating and provide genuine **relaxation**.

Possibility of **varying the strength of the massage** with the venturi system.

The advantages of **chromotherapy** with progressive **colour** changes melting into one another.

Very **simple** installation

**Simple control** with three pneumatic buttons.

All whirlbaths equipped with JET technology have full **premium taps already installed**.

WATER JET STRENGTH - 4/5 - ●●●●○



# BALNÉO CLASSIQUE

## SIKINOS Jets

JETS



le plus produit

**Robinetterie premium incluse**

### SYSTÈME JETS

Baignoire balnéo classique  
1 pompe silencéo EAU/AIR 750W  
Modèle unique

### NORMES

CE (EN 12764, EN 60335-1, EN 60335-2-60)  
RoHS  
REACH

Main *advantages*

**Premium taps included**

### JETS SYSTEM

Classic whirlbath  
1 silencio 750W WATER/AIR pump  
Single model

### STANDARDS

CE (EN 12764, EN 60335-1, EN 60335-2-60)  
RoHS  
REACH



Existe en blanc - Exist in white too

Longueur - Length	170 cm
Largeur - Width	78 cm
Hauteur - Height	60 cm
Profondeur intérieure - Interior depth	47 cm
Poids net - Net weight	65 kgs
Volume - Volume	210 L
Assèchement des tuyaux par soufflerie Drying of pipes by blower	non / no
Chromothérapie - Chromotherapy	oui / yes
Nbre de personnes - Number of people	1
Matière - Material	acrylique + ABS / acrylic + ABS
Système «AIR» - «AIR» system	non / no
Système «EAU/AIR» - «WATER/AIR» system	oui / yes
Nbre de pompes - Number of pumps	1
Puissance des pompes Pump strength	EAU/AIR 750 W
Jets d'air au fond - Lower air jets	-
Hydrojets - Hydro-jets	14
Gros hydrojets orientables Large directable hydrojets	4
Variateur de débit d'air Air flow regulator (venturi)	oui / yes
DétECTION de niveau d'eau Water level detection	non / no
Coussin - Cushion	1
Siphon - Syphon	inclus
Bonde de vidage - Emptying bung	incluse
Pieds réglables - Adjustable feet	oui / yes
Tablier - Panel	3 inclus / included
Commande (boutons pneumatiques) Control (pneumatic buttons)	3
Crépine anti-aspiration - Anti Suction strainer	oui / yes
Hublot - Window	non / no
Ossature cadre inox - Stainless steel framework	oui / yes
Garantie - Guarantee	2 ans / 2 years
Robinetterie - Taps	oui

# BALNÉO CLASSIQUE MALDIVES Jets

JETS



ROBINETTERIE  
INCLUDE



le plus produit

**Soft design, ligne fluide  
et douce**

SYSTÈME JETS  
Baignoire balnéo classique  
1 pompe silencéo EAU 750W  
Modèle unique

NORMES

CE (EN 12764, EN 60335-1, EN 60335-2-60)  
RoHS  
REACH

Main avantages

**Soft design with smooth,  
fluid lines**

JETS SYSTEM  
Classic whirlbath  
1 silencio 750W WATER pump  
Single model

STANDARDS

CE (EN 12764, EN 60335-1, EN 60335-2-60)  
RoHS  
REACH

Longueur - Length	135 cm
Largeur - Width	135 cm
Hauteur - Height	54 cm
Profondeur intérieure - Interior depth	44 cm
Poids net - Net weight	60 kgs
Volume - Volume	210 L
Assèchement des tuyaux par soufflerie Drying of pipes by blower	non / no
Chromothérapie - Chromotherapy	oui / yes
Nbre de personnes - Number of people	1
Matière - Material	acrylique + ABS / acrylic + ABS
Système «AIR» - «AIR» system	non / no
Système «EAU/AIR» - «WATER/AIR» system	oui / yes
Nbre de pompes - Number of pumps	1
Puissance des pompes Pump strength	EAU/AIR 750 W
Jets d'air au fond - Lower air jets	-
Hydrojets - Hydro-jets	12
Gros hydrojets orientables Large directable hydrojets	4
Variateur de débit d'air Air flow regulator (venturi)	oui / yes
DétECTION de niveau d'eau Water level detection	non / no
Coussin - Cushion	non / no
Siphon - Syphon	inclus
Bonde de vidage - Emptying bung	incluse
Pieds réglables - Adjustable feet	oui / yes
Tablier - Panel	1 inclus / included
Commande (boutons pneumatiques) Control (pneumatic buttons)	3
Crépine anti-aspiration - Anti Suction strainer	oui / yes
Hublot - Window	non / no
Ossature cadre inox - Stainless steel framework	oui / yes
Garantie - Guarantee	2 ans / 2 years
Robinetterie - Taps	oui / yes

# BALNÉO HUBLLOT TAHITI Jets

JETS



ROBINETTERIE  
INCLUDE



le plus produit

**Robinetterie premium incluse**

**SYSTÈME JETS**

Baignoire balnéo hublot

1 pompe silencéo EAU 750W

Modèle unique droite ou gauche

**NORMES**

CE (EN 12764, EN 60335-1, EN 60335-2-60)

RoHS

REACH

Main *avantages*

**Premium taps included**

**JETS SYSTEM**

Window whirlbath

1 silencio 750W WATER pump

Single model left or right

**STANDARDS**

CE (EN 12764, EN 60335-1, EN 60335-2-60)

RoHS

REACH

Existe en blanc - Exist in white too



Longueur - Length	170 cm
Largeur - Width	78 cm
Hauteur - Height	60 cm
Profondeur intérieure - Interior depth	47 cm
Poids net - Net weight	65 kgs
Volume - Volume	210 L
Assèchement des tuyaux par soufflerie Drying of pipes by blower	non / no
Chromothérapie - Chromotherapy	oui / yes
Nbre de personnes - Number of people	1
Matière - Material	acrylique + ABS / acrylic + ABS
Système «AIR» - «AIR» system	non / no
Système «EAU/AIR» - «WATER/AIR» system	oui / yes
Nbre de pompes - Number of pumps	1
Puissance des pompes Pump strength	EAU/AIR 750 W
Jets d'air au fond - Lower air jets	-
Hydrojets - Hydro-jets	14
Gros hydrojets orientables Large directable hydrojets	4
Variateur de débit d'air Air flow regulator (venturi)	oui / yes
DétECTION de niveau d'eau Water level detection	non / no
Coussin - Cushion	1
Siphon - Syphon	inclus
Bonde de vidage - Emptying bung	incluse
Pieds réglables - Adjustable feet	oui / yes
Tablier - Panel	3 inclus / included
Commande (boutons pneumatiques) Control (pneumatic buttons)	3
Crépine anti-aspiration - Anti Suction strainer	oui / yes
Hublot - Window	oui / yes
Ossature cadre inox - Stainless steel framework	oui / yes
Garantie - Guarantee	2 ans / 2 years
Robinetterie - Taps	oui / yes

# BALNÉO HUBLLOT TASMANIE Jets

JETS



Existe en blanc - Exist in white too

le plus produit

## Large hublot en verre bleuté

### SYSTÈME JETS

Baignoire balnéo hublot  
1 pompe silencéo EAU 750W  
Modèle unique

### NORMES

CE (EN 12764, EN 60335-1, EN 60335-2-60)  
RoHS  
REACH

Main *advantages*

## Large window in blue-tinted glass

### JETS SYSTEM

Window whirlbath  
1 silencio 750W WATER pump  
Single model

### STANDARDS

CE (EN 12764, EN 60335-1, EN 60335-2-60)  
RoHS  
REACH

Longueur - Length	135 cm
Largeur - Width	135 cm
Hauteur - Height	54 cm
Profondeur intérieure - Interior depth	44 cm
Poids net - Net weight	60 kgs
Volume - Volume	200 L
Assèchement des tuyaux par soufflerie Drying of pipes by blower	non / no
Chromothérapie - Chromotherapy	oui / yes
Nbre de personnes - Number of people	1
Matière - Material	acrylique + ABS / acrylic + ABS
Système «AIR» - «AIR» system	non / no
Système «EAU/AIR» - «WATER/AIR» system	oui / yes
Nbre de pompes - Number of pumps	1
Puissance des pompes Pump strength	EAU/AIR 750 W
Jets d'air au fond - Lower air jets	-
Hydrojets - Hydro-jets	12
Gros hydrojets orientables Large directable hydrojets	4
Variateur de débit d'air Air flow regulator (venturi)	oui / yes
DétECTION de niveau d'eau Water level detection	non / no
Coussin - Cushion	non / no
Siphon - Syphon	inclus
Bonde de vidage - Emptying bung	incluse
Pieds réglables - Adjustable feet	oui / yes
Tablier - Panel	1 inclus / included
Commande (boutons pneumatiques) Control (pneumatic buttons)	3
Crépine anti-aspiration - Anti Suction strainer	oui / yes
Hublot - Window	oui / yes
Ossature cadre inox - Stainless steel framework	oui / yes
Garantie - Guarantee	2 ans / 2 years
Robinetterie - Taps	oui / yes



**MAYA Wave**  
page 30



**TENZO Wave**  
page 32



**SELONIA Wave**  
page 34



**INDRA Wave**  
page 36



**SAMSARA Wave**  
page 38



**LUMINA DUO Wave**  
page 40



**SAVANA DUO Wave**  
page 42



**CETANA DUO Wave**  
page 44



**SANGHA DUO Wave**  
page 46



**KENSHO DUO Wave**  
page 48



# Technologie **WAVE**

**Une vraie séance de remise en forme !**  
*A real work-out - in water!*

**3 Balnéos CLASSIQUES**  
**2 Balnéos HUBLOTS**  
**3 Balnéos DUO CLASSIQUES**  
**2 Balnéos DUO HUBLOTS**

**EQUIPEMENT :**  
Système « EAU/AIR +AIR»  
2 pompes silencéo EAU 1100W et AIR 450W

C'est le massage **le plus complet** et **le plus performant**.  
C'est un vrai **massage professionnel**.

Il est **doux, relaxant, tonique et vivifiant**.

C'est une combinaison des **systèmes BULLE et JETS**  
mais avec des pompes plus puissantes.

Possibilité de **varier la puissance de son massage** avec le système Venturi

Les bienfaits de la chromothérapie avec un passage progressif et fondant des couleurs

Un assèchement de la tuyauterie grâce à une soufflerie

Mise en œuvre **très facile**

**Commandes simples** avec 4 boutons pneumatiques

SENSATION DE PLAISIR - 5/5 - ●●●●●  
PUISSANCE DES JETS D'EAU - 5/5 - ●●●●●



**Robinetterie non-incluse**

**3 CLASSIC Whirlbaths**  
**2 WINDOW Whirlbaths**  
**3 DUO CLASSIC Whirlbaths**  
**2 DUO WINDOW Whirlbaths**

**EQUIPMENT :**  
« WATER/AIR+AIR » system  
2 silencio 1100W WATER and 450W AIR pumps

The most comprehensive and **high-performance massage**.  
Massage at a **professional level**.

**Gentle, relaxing, toning and exhilarating**.

A combination of the **BUBBLE and JET systems** but with more powerful pumps.

Possibility of **varying the strength of the massage** with the venturi system.

The advantages of chromotherapy with progressive colour changes melting into one another.

Drying of the pipes via a blower.

**Very simple** installation.

**Simple control** with four pneumatic buttons.

PLEASURE LEVEL - 5/5 - ●●●●●  
WATER JET STRENGTH - 5/5 - ●●●●●



**Taps not included**

# BALNÉO CLASSIQUE

## MAYA Wave



le plus produit

**Un design innovant avec une belle barre en acier inoxydable**

### SYSTEME WAVE

Baignoire balnéo classique  
2 pompes silencéo AIR 450W + EAU 1100W  
Modèle unique droite ou gauche

### NORMES

CE (EN 12764, EN 60335-1, EN 60335-2-60)  
RoHS  
REACH

Main *avantages*

**Innovative design with a beautiful stainless steel bar**

### WAVE SYSTEM

Classic whirlbath  
2 silencio pumps 450W AIR + 1100W WATER  
Single model right or left

### STANDARDS

CE (EN 12764, EN 60335-1, EN 60335-2-60)  
RoHS  
REACH

Longueur - Length	170 cm
Largeur - Width	80 cm
Hauteur - Height	63 cm
Profondeur intérieure - Interior depth	47 cm
Poids net - Net weight	61 kgs
Volume - Volume	200 L
Assèchement des tuyaux par soufflerie Drying of pipes by blower	oui / yes
Chromothérapie - Chromotherapy	oui / yes
Nbre de personnes - Number of people	1
Matière - Material	acrylique / acrylic
Système «AIR» - «AIR» system	oui / yes
Système «EAU/AIR» - «WATER/AIR» system	oui / yes
Nbre de pompes - Number of pumps	2
Puissance des pompes Pump strength	AIR 450W + EAU/AIR 1100 W
Jets d'air au fond - Lower air jets	8
Hydrojets - Hydro-jets	6
Gros hydrojets orientables Large directable hydrojets	4
Variateur de débit d'air Air flow regulator (venturi)	oui / yes
DétECTION de niveau d'eau Water level detection	non / no
Coussin - Cushion	1
Siphon - Syphon	inclus
Bonde de vidage - Emptying bung	incluse
Pieds réglables - Adjustable feet	oui / yes
Tablier - Panel	3 inclus / included
Commande (boutons pneumatiques) Control (pneumatic buttons)	4
Crépine anti-aspiration - Anti Suction strainer	oui / yes
Hublot - Window	non / no
Ossature cadre inox - Stainless steel framework	oui / yes
Garantie - Guarantee	2 ans / 2 years
Robinetterie - Taps	non / no



# BALNÉO CLASSIQUE

## TENZO Wave

WAVE



le plus produit

**Balnéo ergonomique pour une meilleure assise**

### SYSTEME WAVE

Baignoire balnéo classique  
2 pompes silencéo AIR 450W + EAU 1100W  
Modèle unique droite ou gauche

### NORMES

CE (EN 12764, EN 60335-1, EN 60335-2-60)  
RoHS  
REACH

Main avantages

**Ergonomic whirlbath for better seating**

### WAVE SYSTEM

Classic whirlbath  
2 silencio pumps 450W AIR + 1100W WATER  
Single model right or left

### STANDARDS

CE (EN 12764, EN 60335-1, EN 60335-2-60)  
RoHS  
REACH

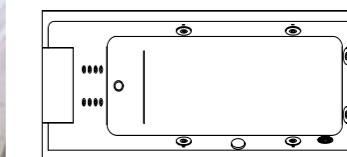
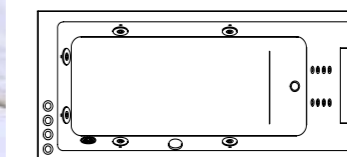

DROITE OU GAUCHE

Longueur - Length	170 cm
Largeur - Width	70 cm
Hauteur - Height	63 cm
Profondeur intérieure - Interior depth	47 cm
Poids net - Net weight	60 kgs
Volume - Volume	200L
Assèchement des tuyaux par soufflerie Drying of pipes by blower	oui / yes
Chromothérapie - Chromotherapy	oui / yes
Nbre de personnes - Number of people	1
Matière - Material	acrylique / acrylic
Système «AIR» - «AIR» system	oui / yes
Système «EAU/AIR» - «WATER/AIR» system	oui / yes
Nbre de pompes - Number of pumps	2
Puissance des pompes Pump strength	AIR 450W + EAU/AIR 1100 W
Jets d'air au fond - Lower air jets	8
Hydrojets - Hydro-jets	8
Gros hydrojets orientables Large directable hydrojets	6
Variateur de débit d'air Air flow regulator (venturi)	oui / yes
DétECTION de niveau d'eau Water level detection	non / no
Coussin - Cushion	1
Siphon - Syphon	inclus
Bonde de vidage - Emptying bung	incluse
Pieds réglables - Adjustable feet	oui / yes
Tablier - Panel	3 inclus / included
Commande (boutons pneumatiques) Control (pneumatic buttons)	4
Crépine anti-aspiration - Anti Suction strainer	oui / yes
Hublot - Window	non / no
Ossature cadre inox - Stainless steel framework	oui / yes
Garantie - Guarantee	2 ans / 2 years
Robinetterie - Taps	non / no

# BALNÉO CLASSIQUE SELONIA



WAVE



le plus produit  
spacieuse et ergonomique  
avec 2 coussins blancs

SYSTEME WAVE  
Baignoire balnéo classique  
2 pompes silencéo AIR 450W + EAU 1100W  
Modèle unique droite ou gauche

NORMES  
CE (EN 12764, EN 60335-1, EN 60335-2-60)  
RoHS  
REACH

Main *advantages*  
Spacious and ergonomic  
with two white cushions

WAVE SYSTEM  
Classic whirlbath  
2 silencio pumps 450W AIR + 1100W WATER  
Single model right or left

STANDARDS  
CE (EN 12764, EN 60335-1, EN 60335-2-60)  
RoHS  
REACH



Longueur - Length	140 cm
Largeur - Width	140 cm
Hauteur - Height	58 cm
Profondeur intérieure - Interior depth	46 cm
Poids net - Net weight	60 kgs
Volume - Volume	200 L
Assèchement des tuyaux par soufflerie Drying of pipes by blower	oui / yes
Chromothérapie - Chromotherapy	oui / yes
Nbre de personnes - Number of people	1
Matière - Material	acrylique / acrylic
Système «AIR» - «AIR» system	oui / yes
Système «EAU/AIR» - «WATER/AIR» system	oui / yes
Nbre de pompes - Number of pumps	2
Puissance des pompes Pump strength	AIR 450W + EAU/AIR 1100 W
Jets d'air au fond - Lower air jets	10
Hydrojets - Hydro-jets	8
Gros hydrojets orientables Large directable hydrojets	6
Variateur de débit d'air Air flow regulator (venturi)	oui / yes
DétECTION de niveau d'eau Water level detection	non / no
Coussin - Cushion	2
Siphon - Syphon	inclus
Bonde de vidage - Emptying bung	incluse
Pieds réglables - Adjustable feet	oui / yes
Tablier - Panel	1 inclus / included
Commande (boutons pneumatiques) Control (pneumatic buttons)	4
Crépine anti-aspiration - Anti Suction strainer	oui / yes
Hublot - Window	non / no
Ossature cadre inox - Stainless steel framework	oui / yes
Garantie - Guarantee	2 ans / 2 years
Robinetterie - Taps	non / no

# BALNÉO HUBLLOT INDRA Wave

WAVE



le plus produit  
Design innovant avec une belle  
barre en acier inoxydable

SYSTEME WAVE  
Baignoire balnéo hublot  
2 pompes silencéo AIR 450W + EAU 1100W  
Modèle unique

NORMES  
CE (EN 12764, EN 60335-1, EN 60335-2-60)  
RoHS  
REACH

Main *advantages*  
Innovative design with a beautiful  
stainless steel bar

WAVE SYSTEM  
Window whirlbath  
2 silencio pumps 450W AIR + 1100W WATER  
Single model

STANDARDS  
CE (EN 12764, EN 60335-1, EN 60335-2-60)  
RoHS  
REACH



Longueur - Length	170 cm
Largeur - Width	80 cm
Hauteur - Height	63 cm
Profondeur intérieure - Interior depth	47 cm
Poids net - Net weight	61 kgs
Volume - Volume	200 L
Assèchement des tuyaux par soufflerie Drying of pipes by blower	oui / yes
Chromothérapie - Chromotherapy	oui / yes
Nbre de personnes - Number of people	1
Matière - Material	acrylique / acrylic
Système «AIR» - «AIR» system	oui / yes
Système «EAU/AIR» - «WATER/AIR» system	oui / yes
Nbre de pompes - Number of pumps	2
Puissance des pompes Pump strength	AIR 450W + EAU/AIR 1100 W
Jets d'air au fond - Lower air jets	8
Hydrojets - Hydro-jets	6
Gros hydrojets orientables Large directable hydrojets	4
Variateur de débit d'air Air flow regulator (venturi)	oui / yes
DétECTION de niveau d'eau Water level detection	non / no
Coussin - Cushion	1
Siphon - Syphon	inclus
Bonde de vidage - Emptying bung	incluse
Pieds réglables - Adjustable feet	oui / yes
Tablier - Panel	3 inclus / included
Commande (boutons pneumatiques) Control (pneumatic buttons)	4
Crépine anti-aspiration - Anti Suction strainer	oui / yes
Hublot - Window	oui / yes
Ossature cadre inox - Stainless steel framework	oui / yes
Garantie - Guarantee	2 ans / 2 years
Robinetterie - Taps	non / no

# BALNÉO HUBLLOT

## SAMSARA Wave

WAVE

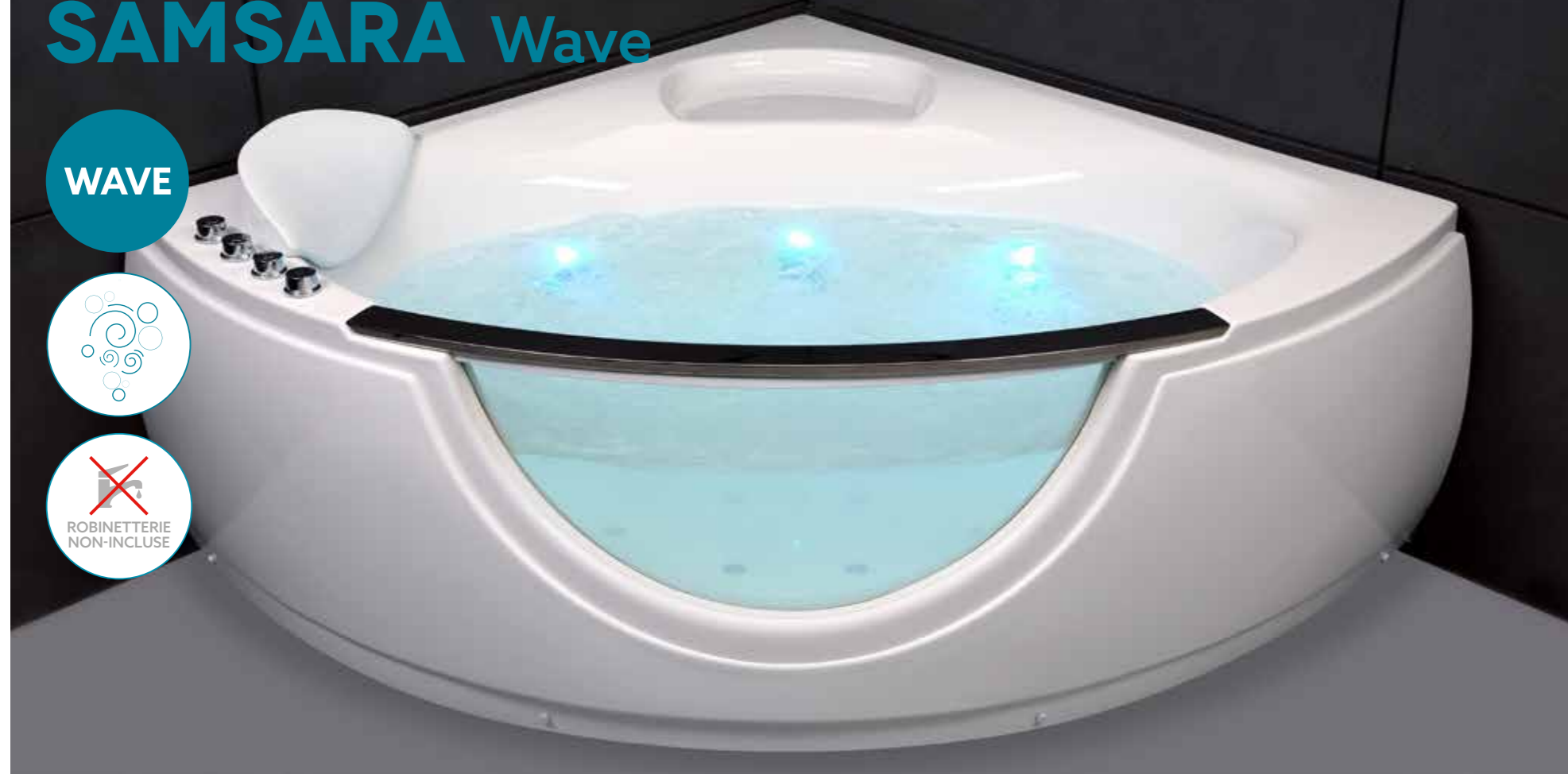

le plus produit  
Design innovant avec une belle  
barre en inox poli courbe

SYSTEME WAVE  
Baignoire balnéo hublot  
2 pompes silencéo AIR 450W + EAU 1100W  
Modèle unique

NORMES  
CE (EN 12764, EN 60335-1, EN 60335-2-60)  
RoHS  
REACH

Main *advantages*  
Innovative design with a beautiful  
polished stainless steel curved bar

WAVE SYSTEME  
Window whirlbath  
2 silencio pumps 450W AIR + 1100W WATER  
Single model

STANDARDS  
CE (EN 12764, EN 60335-1, EN 60335-2-60)  
RoHS  
REACH



Longueur - Length	135 cm
Largeur - Width	135 cm
Hauteur - Height	60 cm
Profondeur intérieure - Interior depth	48 cm
Poids net - Net weight	63 kgs
Volume - Volume	240 L
Assèchement des tuyaux par soufflerie Drying of pipes by blower	oui / yes
Chromothérapie - Chromotherapy	oui / yes
Nbre de personnes - Number of people	1
Matière - Material	acrylique / acrylic
Système «AIR» - «AIR» system	oui / yes
Système «EAU/AIR» - «WATER/AIR» system	oui / yes
Nbre de pompes - Number of pumps	2
Puissance des pompes Pump strength	AIR 450W + EAU/AIR 1100 W
Jets d'air au fond - Lower air jets	6
Hydrojets - Hydro-jets	6
Gros hydrojets orientables Large directable hydrojets	4
Variateur de débit d'air Air flow regulator (venturi)	oui / yes
DétECTION de niveau d'eau Water level detection	non / no
Coussin - Cushion	1
Siphon - Syphon	inclus
Bonde de vidage - Emptying bung	incluse
Pieds réglables - Adjustable feet	oui / yes
Tablier - Panel	1 inclus / included
Commande (boutons pneumatiques) Control (pneumatic buttons)	4
Crépine anti-aspiration - Anti Suction strainer	oui / yes
Hublot - Window	oui / yes
Ossature cadre inox - Stainless steel framework	oui / yes
Garantie - Guarantee	2 ans / 2 years
Robinetterie - Taps	non / no

# BALNÉO DOUBLE

## LUMINA DUO Wave

WAVE



le plus produit

**Large hublot,  
beaucoup d'espace à 2 !**

SYSTEME WAVE

Baignoire balnéo double

2 pompes silencéo AIR 450W + EAU 1100W

Modèle unique

NORMES

CE (EN 12764, EN 60335-1, EN 60335-2-60)

RoHS

REACH

Main *advantages*

**Large window with  
plenty of space for two !**

WAVE SYSTEM

Double whirlbath

2 silencio pumps 450W AIR + 1100W WATER

Single model

STANDARDS

CE (EN 12764, EN 60335-1, EN 60335-2-60)

RoHS

REACH



Longueur - Length	150 cm
Largeur - Width	150 cm
Hauteur - Height	63 cm
Profondeur intérieure - Interior depth	50 cm
Poids net - Net weight	60 kgs
Volume - Volume	320 L
Assèchement des tuyaux par soufflerie Drying of pipes by blower	oui / yes
Chromothérapie - Chromotherapy	oui / yes
Nbre de personnes - Number of people	2
Matière - Material	acrylique / acrylic
Système «AIR» - «AIR» system	oui / yes
Système «EAU/AIR» - «WATER/AIR» system	oui / yes
Nbre de pompes - Number of pumps	2
Puissance des pompes Pump strength	AIR 450W + EAU/AIR 1100 W
Jets d'air au fond - Lower air jets	11
Hydrojets - Hydro-jets	12
Gros hydrojets orientables Large directable hydrojets	5
Variateur de débit d'air Air flow regulator (venturi)	oui / yes
DétECTION de niveau d'eau Water level detection	non / no
Coussin - Cushion	2
Siphon - Syphon	inclus
Bonde de vidage - Emptying bung	incluse
Pieds réglables - Adjustable feet	oui / yes
Tablier - Panel	1 inclus / included
Commande (boutons pneumatiques) Control (pneumatic buttons)	4
Crépine anti-aspiration - Anti Suction strainer	oui / yes
Hublot - Window	oui / yes
Ossature cadre inox - Stainless steel framework	oui / yes
Garantie - Guarantee	2 ans / 2 years
Robinetterie - Taps	non / no

# BALNÉO DOUBLE

## SAVANA DUO Wave

WAVE



le plus produit  
Large hublot et une très jolie belle  
barre courbe en inox !

SYSTEME WAVE  
Baignoire balnéo double  
2 pompes silencéo AIR 450W + EAU 1100W  
Modèle unique

NORMES  
CE (EN 12764, EN 60335-1, EN 60335-2-60)  
RoHS  
REACH

Main avantages  
Large window and with a beautiful  
stainless steel curved bar !

WAVE SYSTEM  
Double whirlbath  
2 silencio pumps 450W AIR + 1100W WATER  
Single model

STANDARDS  
CE (EN 12764, EN 60335-1, EN 60335-2-60)  
RoHS  
REACH

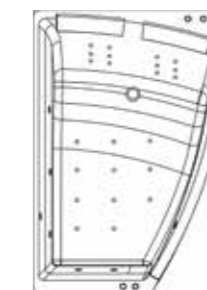

DROITE

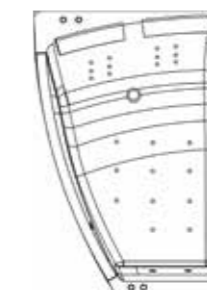

GAUCHE

Longueur - Length	170 cm
Largeur - Width	120 / 70 cm
Hauteur - Height	63 cm
Profondeur intérieure - Interior depth	50 cm
Poids net - Net weight	60 kgs
Volume - Volume	320 L
Assèchement des tuyaux par soufflerie Drying of pipes by blower	oui / yes
Chromothérapie - Chromotherapy	oui / yes
Nbre de personnes - Number of people	2
Matière - Material	acrylique / acrylic
Système «AIR» - «AIR» system	oui / yes
Système «EAU/AIR» - «WATER/AIR» system	oui / yes
Nbre de pompes - Number of pumps	2
Puissance des pompes Pump strength	AIR 450W + EAU/AIR 1100 W
Jets d'air au fond - Lower air jets	11
Hydrojets - Hydro-jets	12
Gros hydrojets orientables Large directable hydrojets	5
Variateur de débit d'air Air flow regulator (venturi)	oui / yes
DétECTION de niveau d'eau Water level detection	non / no
Coussin - Cushion	2
Siphon - Syphon	inclus
Bonde de vidage - Emptying bung	incluse
Pieds réglables - Adjustable feet	oui / yes
Tablier - Panel	3 inclus / included
Commande (boutons pneumatiques) Control (pneumatic buttons)	4
Crépine anti-aspiration - Anti Suction strainer	oui / yes
Hublot - Window	oui / yes
Ossature cadre inox - Stainless steel framework	oui / yes
Garantie - Guarantee	2 ans / 2 years
Robinetterie - Taps	non / no

# BALNÉO DOUBLE CETANA DUO Wave

WAVE



le plus produit  
**Espace optimisé,  
seulement 100 cm de largeur !**

**SYSTEME WAVE**  
Baignoire balnéo double  
2 pompes silencéo AIR 450W + EAU 1100W  
Modèle unique droite ou gauche

**NORMES**  
CE (EN 12764, EN 60335-1, EN 60335-2-60)  
RoHS  
REACH

Main *avantages*  
**Optimised space  
width of only 100 cm!**

**WAVE SYSTEM**  
Double whirlbath  
2 silencio pumps 450W AIR + 1100W WATER  
Single model right or left

**NORMES**  
CE (EN 12764, EN 60335-1, EN 60335-2-60)  
RoHS  
REACH



Longueur - Length	170 cm
Largeur - Width	100 cm
Hauteur - Height	63 cm
Profondeur intérieure - Interior depth	49 cm
Poids net - Net weight	60 kgs
Volume - Volume	270 L
Assèchement des tuyaux par soufflerie Drying of pipes by blower	oui / yes
Chromothérapie - Chromotherapy	oui / yes
Nbre de personnes - Number of people	2
Matière - Material	acrylique / acrylic
Système «AIR» - «AIR» system	oui / yes
Système «EAU/AIR» - «WATER/AIR» system	oui / yes
Nbre de pompes - Number of pumps	2
Puissance des pompes Pump strength	AIR 450W + EAU/AIR 1100 W
Jets d'air au fond - Lower air jets	16
Hydrojets - Hydro-jets	12
Gros hydrojets orientables Large directable hydrojets	6
Variateur de débit d'air Air flow regulator (venturi)	oui / yes
DétECTION de niveau d'eau Water level detection	non / no
Coussin - Cushion	2
Siphon - Syphon	inclus
Bonde de vidage - Emptying bung	incluse
Pieds réglables - Adjustable feet	oui / yes
Tablier - Panel	3 inclus / included
Commande (boutons pneumatiques) Control (pneumatic buttons)	4
Crépine anti-aspiration - Anti Suction strainer	oui / yes
Hublot - Window	non / no
Ossature cadre inox - Stainless steel framework	oui / yes
Garantie - Guarantee	2 ans / 2 years
Robinetterie - Taps	non / no

BALNÉO DOUBLE

# SANGHA DUO Wave

WAVE



le plus produit  
Sièges ergonomiques  
pour un meilleur maintien !

**SYSTEME WAVE**  
Baignoire balnéo double  
2 pompes silencéo AIR 450W + EAU 1100W  
Existe en droite et gauche

**NORMES**  
CE (EN 12764, EN 60335-1, EN 60335-2-60)  
RoHS  
REACH

Main *avantages*  
**Ergonomic seats for  
better support!**

**WAVE SYSTEME**  
Double whirlbath  
2 silencio pumps 450W AIR + 1100W WATER  
Right and left

**STANDARDS**  
CE (EN 12764, EN 60335-1, EN 60335-2-60)  
RoHS  
REACH

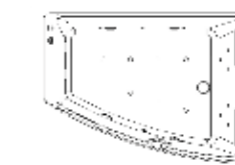

DROITE

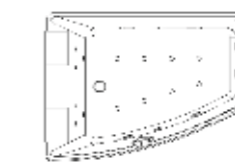

GAUCHE

Longueur - Length	170 cm
Largeur - Width	70 / 120 cm
Hauteur - Height	63 cm
Profondeur intérieure - Interior depth	50 cm
Poids net - Net weight	60 kgs
Volume - Volume	320 L
Assèchement des tuyaux par soufflerie Drying of pipes by blower	oui / yes
Chromothérapie - Chromotherapy	oui / yes
Nbre de personnes - Number of people	2
Matière - Material	acrylique / acrylic
Système «AIR» - «AIR» system	oui / yes
Système «EAU/AIR» - «WATER/AIR» system	oui / yes
Nbre de pompes - Number of pumps	2
Puissance des pompes Pump strength	AIR 450W + EAU/AIR 1100 W
Jets d'air au fond - Lower air jets	8
Hydrojets - Hydro-jets	6
Gros hydrojets orientables Large directable hydrojets	6
Variateur de débit d'air Air flow regulator (venturi)	oui / yes
DétECTION de niveau d'eau Water level detection	non / no
Coussin - Cushion	2
Siphon - Syphon	inclus
Bonde de vidage - Emptying bung	incluse
Pieds réglables - Adjustable feet	oui / yes
Tablier - Panel	1 inclus / included
Commande (boutons pneumatiques) Control (pneumatic buttons)	4
Crépine anti-aspiration - Anti Suction strainer	oui / yes
Hublot - Window	non / no
Ossature cadre inox - Stainless steel framework	oui / yes
Garantie - Guarantee	2 ans / 2 years
Robinetterie - Taps	non / no



# BALNÉO DOUBLE

## KENSHO DUO Wave

WAVE



le plus produit  
**Grande dimension intérieure,  
 beaucoup d'espace à 2 !**

**SYSTEME WAVE**  
 Baignoire balnéo double  
 2 pompes silencéo AIR 450W + EAU 1100W  
 Modèle unique

**NORMES**  
 CE (EN 12764, EN 60335-1, EN 60335-2-60)  
 RoHS  
 REACH

Main *avantages*  
**Large inner dimension  
 with plenty of space for two !**

**WAVE SYSTEM**  
 Double whirlbath  
 2 silencio pumps 450W AIR + 1100W WATER  
 Single model

**STANDARDS**  
 CE (EN 12764, EN 60335-1, EN 60335-2-60)  
 RoHS  
 REACH



Longueur - Length	180 cm
Largeur - Width	120 cm
Hauteur - Height	68 cm
Profondeur intérieure - Interior depth	56 cm
Poids net - Net weight	79 kgs
Volume - Volume	355 L
Assèchement des tuyaux par soufflerie Drying of pipes by blower	oui / yes
Chromothérapie - Chromotherapy	oui / yes
Nbre de personnes - Number of people	2
Matière - Material	acrylique / acrylic
Système «AIR» - «AIR» system	oui / yes
Système «EAU/AIR» - «WATER/AIR» system	oui / yes
Nbre de pompes - Number of pumps	2
Puissance des pompes Pump strength	AIR 450W + EAU/AIR 1100 W
Jets d'air au fond - Lower air jets	16
Hydrojets - Hydro-jets	12
Gros hydrojets orientables Large directable hydrojets	6
Variateur de débit d'air Air flow regulator (venturi)	oui / yes
DétECTION de niveau d'eau Water level detection	non / no
Coussin - Cushion	2
Siphon - Syphon	inclus
Bonde de vidage - Emptying bung	incluse
Pieds réglables - Adjustable feet	oui / yes
Tablier - Panel	3 inclus / included
Commande (boutons pneumatiques) Control (pneumatic buttons)	4
Crépine anti-aspiration - Anti Suction strainer	oui / yes
Hublot - Window	non / no
Ossature cadre inox - Stainless steel framework	oui / yes
Garantie - Guarantee	2 ans / 2 years
Robinetterie - Taps	non / no

**TAO Bulle**  
page 14

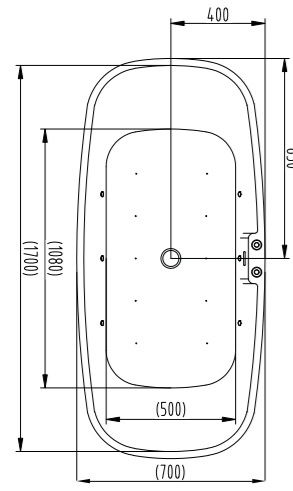

**UKIO Bulle**  
page 16

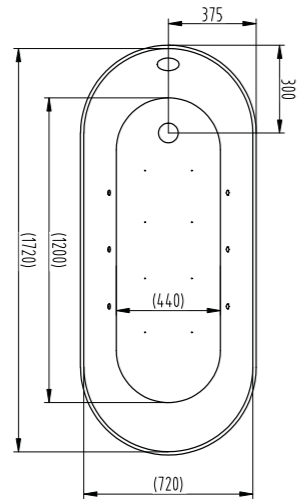

**SIKINOS Jets**  
page 20

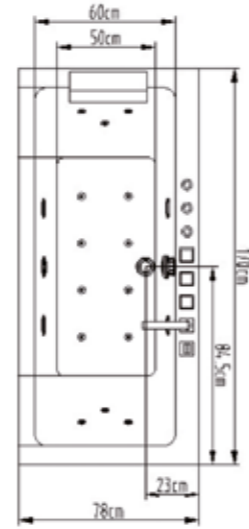

**MALDIVES Jets**  
page 22

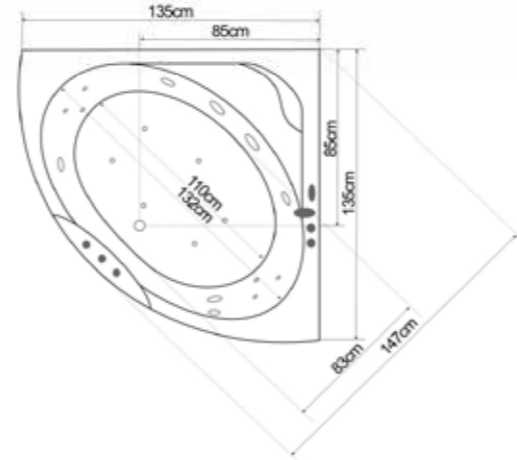

**SELONIA Wave**  
page 34

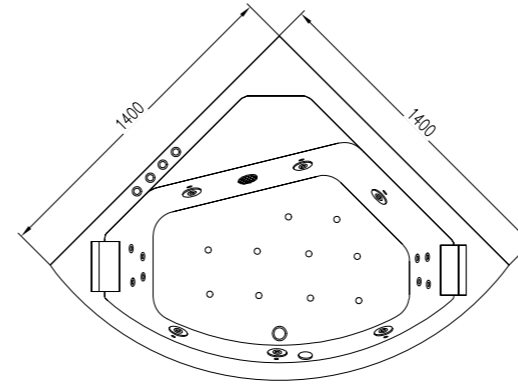

**INDRA Wave**  
page 36

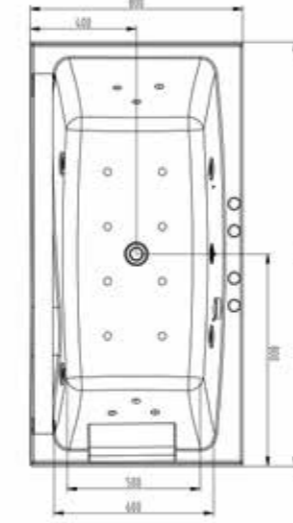

**SAMSARA Wave**  
page 38

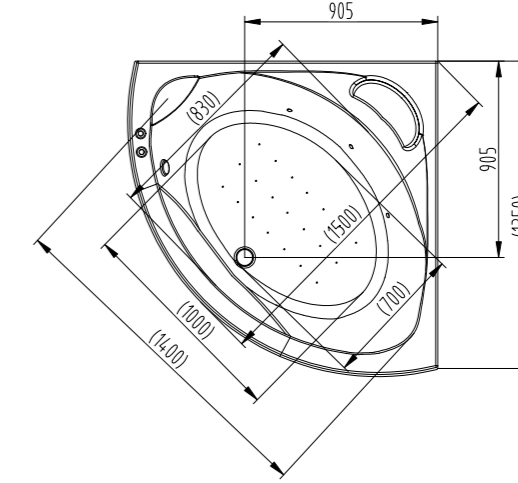

**LUMINA DUO Wave**  
page 40

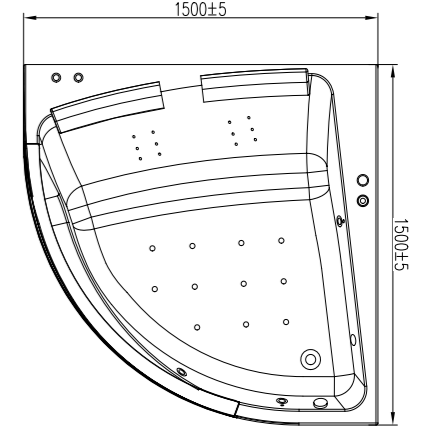

**TAHITI Jets**  
page 24

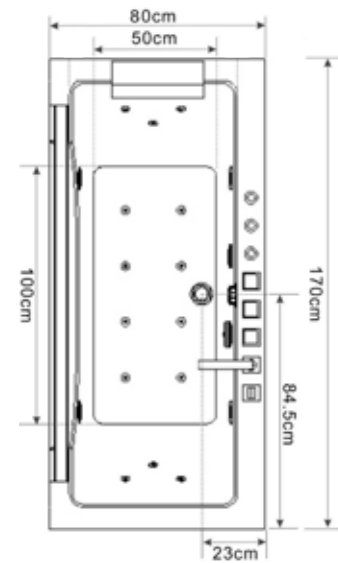

**TASMANIE Jets**  
page 26

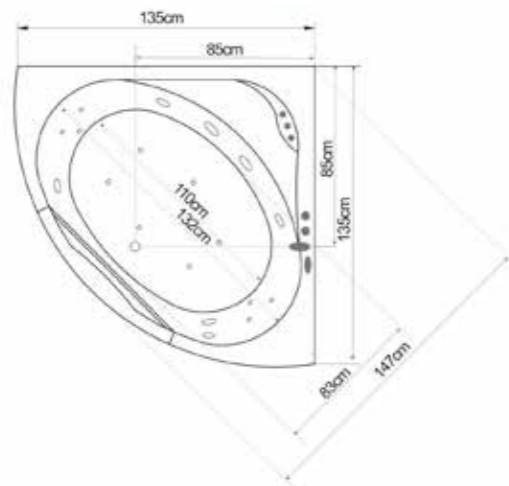

**MAYA Wave**  
page 30

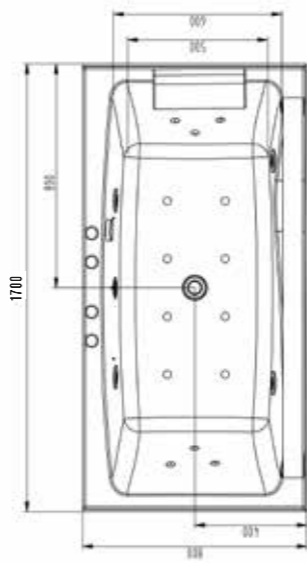

**TENZO Wave**  
page 32

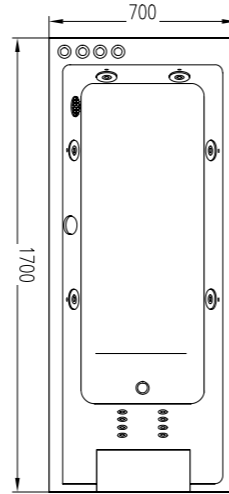

**SAVANA DUO Wave**  
page 42

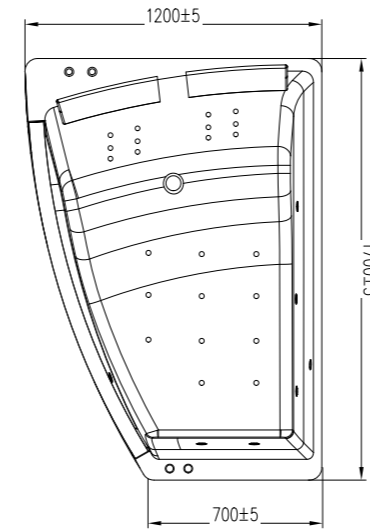

**CETANA DUO Wave**  
page 44

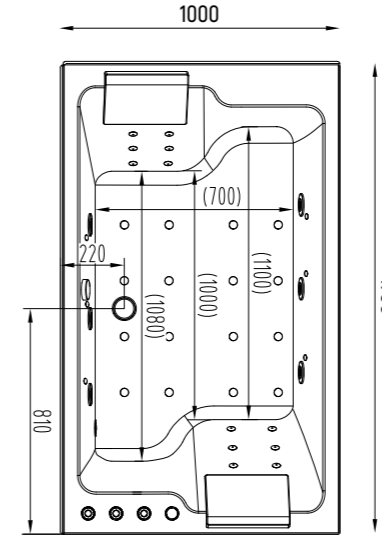

**SANGHA DUO Wave**  
page 46

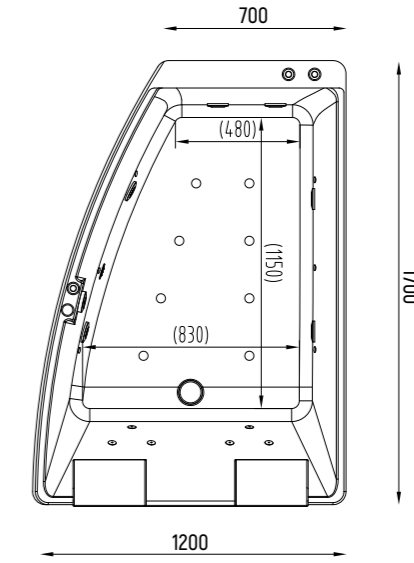

**KENSHO DUO Wave**  
page 48

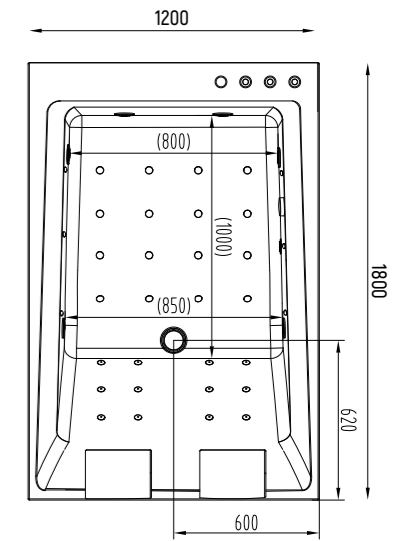



	TAO Bulle	UKIO Bulle	SIKINOS Jets	MALDIVES Jets	TAHITI Jets	TASMANIE Jets	MAYA Wave	TENZO Wave
Longueur - Length	170 cm	175 cm	170 cm	135 cm	170 cm	135 cm	170 cm	170 cm
Largeur - Width	80 cm	75 cm	78 cm	135 cm	78 cm	135 cm	80 cm	70 cm
Hauteur - Height	65 cm	65 cm	60 cm	54 cm	60 cm	54 cm	63 cm	63 cm
Profondeur intérieure - Interior depth	55 cm	47 cm	47 cm	44 cm	47 cm	44 cm	47 cm	47 cm
Poids net - Net weight	48 kgs	54 kgs	65 kgs	60 kgs	65 kgs	60 kgs	61 kgs	60 kgs
Volume - Volume	210 L	210L	210 L	210 L	210 L	200 L	200 L	200L
Assèchement des tuyaux par soufflerie Drying of pipes by blower	non / no	non / no	non / no	non / no	non / no	non / no	oui / yes	oui / yes
Chromothérapie - Chromotherapy	oui / yes	oui / yes	oui / yes	oui / yes	oui / yes	oui / yes	oui / yes	oui / yes
Nbre de personnes - Number of people	1	1	1	1	1	1	1	1
Matière - Material	acrylique / acrylic	acrylique	acrylique + ABS / acrylic + ABS	acrylique + ABS / acrylic + ABS	acrylique + ABS / acrylic + ABS	acrylique + ABS / acrylic + ABS	acrylique / acrylic	acrylique / acrylic
Système «AIR» - «AIR» system	oui / yes	oui / yes	non / no	non / no	non / no	non / no	oui / yes	oui / yes
Système «EAU/AIR» - «WATER/AIR» system	non / no	non / no	oui / yes	oui / yes	oui / yes	oui / yes	oui / yes	oui / yes
Nbre de pompes - Number of pumps	1	1	1	1	1	1	2	2
Puissance des pompes Pump strength	AIR 300 W	AIR 300 W	EAU/AIR 750 W	EAU/AIR 750 W	EAU/AIR 750 W	EAU/AIR 750 W	AIR 450W + EAU/AIR 1100 W	AIR 450W + EAU/AIR 1100 W
Jets d'air au fond - Lower air jets	26	26	-	-	-	-	8	8
Hydrojets - Hydro-jets	-	-	14	12	14	12	6	8
Gros hydrojets orientables Large directable hydrojets	-	-	4	4	4	4	4	6
Variateur de débit d'air Air flow regulator (venturi)	non / no	non / no	oui / yes	oui / yes	oui / yes	oui / yes	oui / yes	oui / yes
Détection de niveau d'eau Water level detection	oui / yes	oui / yes	non / no	non / no	non / no	non / no	non / no	non / no
Coussin - Cushion	non / no	non / no	1	non / no	1	non / no	1	1
Siphon - Syphon	inclus	inclus	inclus	inclus	inclus	inclus	inclus	inclus
Bonde de vidage - Emptying bung	incluse	incluse	incluse	incluse	incluse	incluse	incluse	incluse
Pieds réglables - Adjustable feet	oui / yes	oui / yes	oui / yes	oui / yes	oui / yes	oui / yes	oui / yes	oui / yes
Tablier - Panel	coque	coque	3 inclus / included	1 inclus / included	3 inclus / included	1 inclus / included	3 inclus / included	3 inclus / included
Commande (boutons pneumatiques) Control (pneumatic buttons)	2	2	3	3	3	3	4	4
Crépine anti-aspiration - Anti Suction strainer	oui / yes	oui / yes	oui / yes	oui / yes	oui / yes	oui / yes	oui / yes	oui / yes
Hublot - Window	non / no	non / no	non / no	non / no	oui / yes	oui / yes	non / no	non / no
Ossature cadre inox - Stainless steel framework	oui / yes	oui / yes	oui / yes	oui / yes	oui / yes	oui / yes	oui / yes	oui / yes
Garantie - Guarantee	2 ans / 2 years	2 ans / 2 years	2 ans / 2 years	2 ans / 2 years	2 ans / 2 years	2 ans / 2 years	2 ans / 2 years	2 ans / 2 years
Robinetterie - Taps	non / no	non / no	oui	oui / yes	oui / yes	oui / yes	non / no	non / no



	SELONIA Wave	INDRA Wave	SAMSARA Wave	LUMINA DUO Wave	SAVANA DUO Wave	CETANA DUO Wave	SANGHA DUO Wave	KENSHO DUO Wave
Longueur - Length	140 cm	170 cm	135 cm	150 cm	170 cm	170 cm	170 cm	180 cm
Largeur - Width	140 cm	80 cm	135 cm	150 cm	120 / 70 cm	100 cm	70 / 120 cm	120 cm
Hauteur - Height	58 cm	63 cm	60 cm	63 cm	63 cm	63 cm	63 cm	68 cm
Profondeur intérieure - Interior depth	46 cm	47 cm	48 cm	50 cm	50 cm	49 cm	50 cm	56 cm
Poids net - Net weight	60 kgs	61 kgs	63 kgs	60 kgs	60 kgs	60 kgs	60 kgs	79 kgs
Volume - Volume	200 L	200 L	240 L	320 L	320 L	270 L	320 L	355 L
Assèchement des tuyaux par soufflerie Drying of pipes by blower	oui / yes	oui / yes	oui / yes	oui / yes	oui / yes	oui / yes	oui / yes	oui / yes
Chromothérapie - Chromotherapy	oui / yes	oui / yes	oui / yes	oui / yes	oui / yes	oui / yes	oui / yes	oui / yes
Nbre de personnes - Number of people	1	1	1	2	2	2	2	2
Matière - Material	acrylique / acrylic	acrylique / acrylic	acrylique / acrylic	acrylique / acrylic	acrylique / acrylic	acrylique / acrylic	acrylique / acrylic	acrylique / acrylic
Système «AIR» - «AIR» system	oui / yes	oui / yes	oui / yes	oui / yes	oui / yes	oui / yes	oui / yes	oui / yes
Système «EAU/AIR» - «WATER/AIR» system	oui / yes	oui / yes	oui / yes	oui / yes	oui / yes	oui / yes	oui / yes	oui / yes
Nbre de pompes - Number of pumps	2	2	2	2	2	2	2	2
Puissance des pompes Pump strength	AIR 450W + EAU/AIR 1100 W	AIR 450W + EAU/AIR 1100 W	AIR 450W + EAU/AIR 1100 W	AIR 450W + EAU/AIR 1100 W	AIR 450W + EAU/AIR 1100 W	AIR 450W + EAU/AIR 1100 W	AIR 450W + EAU/AIR 1100 W	AIR 450W + EAU/AIR 1100 W
Jets d'air au fond - Lower air jets	10	8	6	11	11	16	8	16
Hydrojets - Hydro-jets	8	6	6	12	12	12	6	12
Gros hydrojets orientables Large directable hydrojets	6	4	4	5	5	6	6	6
Variateur de débit d'air Air flow regulator (venturi)	oui / yes	oui / yes	oui / yes	oui / yes	oui / yes	oui / yes	oui / yes	oui / yes
Détection de niveau d'eau Water level detection	non / no	non / no	non / no	non / no	non / no	non / no	non / no	non / no
Coussin - Cushion	2	1	1	2	2	2	2	2
Siphon - Syphon	inclus	inclus	inclus	inclus	inclus	inclus	inclus	inclus
Bonde de vidage - Emptying bung	incluse	incluse	incluse	incluse	incluse	incluse	incluse	incluse
Pieds réglables - Adjustable feet	oui / yes	oui / yes	oui / yes	oui / yes	oui / yes	oui / yes	oui / yes	oui / yes
Tablier - Panel	1 inclus / included	3 inclus / included	1 inclus / included	1 inclus / included	3 inclus / included	3 inclus / included	1 inclus / included	3 inclus / included
Commande (boutons pneumatiques) Control (pneumatic buttons)	4	4	4	4	4	4	4	4
Crépine anti-aspiration - Anti Suction strainer	oui / yes	oui / yes	oui / yes	oui / yes	oui / yes	oui / yes	oui / yes	oui / yes
Hublot - Window	non / no	oui / yes	oui / yes	oui / yes	oui / yes	non / no	non / no	non / no
Ossature cadre inox - Stainless steel framework	oui / yes	oui / yes	oui / yes	oui / yes	oui / yes	oui / yes	oui / yes	oui / yes
Garantie - Guarantee	2 ans / 2 years	2 ans / 2 years	2 ans / 2 years	2 ans / 2 years	2 ans / 2 years	2 ans / 2 years	2 ans / 2 years	2 ans / 2 years
Robinetterie - Taps	non / no	non / no	non / no	non / no	non / no	non / no	non / no	non / no

spalina  
PARIS

*a little wellness story*

CONTACTS :

**Siège / Head office**

T : +33 4 76 31 35 42

hello@spalina.fr

**Service après-vente / After sales service**

T : +33 3 86 48 11 89

sav@spalina.fr

[www.spalina.com](http://www.spalina.com)